

**Sommaire**

<b>25</b>	<b>Notice de montage et d'utilisation</b>	<b>1</b>	<b>33</b>	<b>Adresse du fabricant</b>	<b>8</b>
<b>26</b>	<b>Généralités sur la notice</b>	<b>1</b>	<b>34</b>	<b>Démontage et mise au rebut</b>	<b>8</b>
26.1	Normes et directives	1	<b>35</b>	<b>Déclaration de conformité</b>	<b>8</b>
26.2	Utilisation conforme aux dispositions	2	<b>36</b>	<b>Caractéristiques techniques et dimensions</b>	<b>8</b>
26.3	Mauvaise utilisation prévisible	2	36.1	RevoLine S	9
26.4	Garantie et responsabilité	2	36.2	RevoLine M	10
26.5	Service après-vente du fabricant	2	36.3	RevoLine M s_onro	11
<b>27</b>	<b>Sécurité</b>	<b>2</b>	36.4	RevoLine L	11
27.1	Consignes générales de sécurité	2	36.5	RevoLine L	12
27.2	Structure des indications de sécurité	2			
<b>28</b>	<b>Descriptions de produits</b>	<b>3</b>			
<b>29</b>	<b>Montage</b>	<b>3</b>			
29.1	Fixation mécaniques	4			
29.2	Raccordement électrique	4			
29.3	Exemple de branchement RolTop 230 V/50 Hz	5			
29.4	Raccordement en parallèle	5			
29.5	Mise en service	5			
29.6	Réglage des fins de course et de la décharge	5			
29.6.1	Fonctionnalité de décharge pour la(les) fin(s) de course	5			
29.6.2	Fonctionnalité de décharge à la butée supérieure	5			
29.6.3	Fonctionnalité de décharge à la butée inférieure	5			
29.6.4	Modifier / supprimer la position finale et suppression de la fonctionnalité de décharge	5			
29.6.5	Quatre variantes de réglages de position finale	6			
29.6.6	Variante A : Position finale haute et basse réglable au gré	6			
29.6.7	Variante B : Butée supérieure fixe, position finale inférieure réglable au gré	6			
29.6.8	Variante C : Butées supérieure et inférieure fixes	6			
29.6.9	Variante D : Position finale haute réglable au gré, butée inférieure fixe	7			
<b>30</b>	<b>Dépannage</b>	<b>7</b>			
<b>31</b>	<b>Maintenance</b>	<b>7</b>			
<b>32</b>	<b>Réparation</b>	<b>7</b>			

**Moteur pour volets roulants RolTop****25 Notice de montage et d'utilisation**

Conserver le manuel d'utilisation pour des consultations ultérieures de sorte qu'il soit disponible pendant la durée de vie complète du produit !

**La version allemande du manuel d'utilisation est la version originale.**

Toutes les versions dans une autre langue représentent des traductions de la version originale.

Tous droits réservés pour le cas de la délivrance d'un brevet, d'un modèle d'utilité ou d'un modèle de présentation.

**26 Généralités sur la notice**

L'organisation fondamentale est orientée aux phases de vie du moteur électrique (appelé „produit“ dans ce qui suit).

Le fabricant se réserve le droit de modifier les données techniques spécifiées dans le présent manuel d'utilisation. Elles peuvent différer dans le détail de la configuration respective du produit, sans que les informations matérielles ne soient modifiées en principe et ne perdent de validité.

La mise à jour actuelle des données techniques peut être demandée à tout instant auprès du fabricant. Il n'est pas possible d'en déduire des revendications éventuelles. Des écarts de texte et d'images sont possibles et dépendent du développement technique, de l'équipement et des accessoires du produit. Le fabricant vous informe dans les documents commerciaux des indications divergentes d'un équipement spécial. Des autres indications restent inchangées.

**26.1 Normes et directives**

Les exigences de santé et de sécurité fondamentales, normes et directives des lois concernées ont été appliquées sur la présente configuration. La sécurité est confirmée par la déclaration de conformité (voir „Déclaration de conformité“). Toutes les indications concernant la sécurité dans le présent manuel d'utilisation se réfèrent aux lois et règlements actuellement valables en Allemagne. Toutes les indications dans le présent manuel d'utilisation doivent être suivies sans restriction à tout instant. En plus des indications de sécurité dans ce manuel d'utilisation, les dispositions en vigueur à la prévention des accidents, à la protection de l'environnement et à la protection du travail au lieu d'emploi doivent être observées et respectées. Les dispositions et des normes concernant l'évaluation de sécurité doivent se trouver dans la déclaration de conformité.

## 26.2 Utilisation conforme aux dispositions

Le produit est prévu pour l'utilisation dans la construction de façade pour l'entraînement de systèmes de protection solaire à moteur électrique.

Le programme de calcul du moteur **elero** [www.elero.com/drive-calculation](http://www.elero.com/drive-calculation) est décisif pour définir l'entraînement.

Les autres utilisations doivent être convenues au préalable avec le fabricant, **elero** MmbH Antriebstechnik (voir „Adresse“).

Seul l'exploitant est responsable des dommages dus à une utilisation non conforme. Le fabricant n'est pas responsable des dommages matériels et corporels causés par des abus ou des erreurs de procédure, de commande ou d'une mise en service non conformes.

Le produit ne doit être actionné que par du personnel qualifié autorisé et instruit en respectant toutes les indications de sécurité.

Ce n'est que lors d'une utilisation conforme, conformément aux indications de ce manuel d'utilisation et de montage que l'exploitation sûre et sans fautes et la sécurité d'exploitation du produit sont garanties.

Le respect et l'observation de toutes les indications de sécurité spécifiées dans ce manuel ainsi que tous les règlements des associations professionnelles en vigueur et les lois valables ainsi qu'à la protection de l'environnement font partie intégrale d'une utilisation conforme. L'observation des instructions de service prescrits dans le manuel d'utilisation et de montage fait également partie de l'utilisation conforme.

## 26.3 Mauvaise utilisation prévisible

Toute utilisation divergente de l'utilisation validée par le fabricant **elero** GmbH Antriebstechnik (adresse, voir "Adresse") est considérée comme une mauvaise utilisation prévisible.

## 26.4 Garantie et responsabilité

En principe, les conditions générales de vente et de livraison du fabricant, **elero** GmbH Antriebstechnik (voir „Adresse“) sont applicables. Les conditions générales de vente et de livraison font partie intégrante de la documentation commerciale et sont remises à l'exploitant lors de la livraison. Tout droit à la responsabilité en cas de blessures et de dommages matériels sont exclus s'ils sont imputables à l'une des causes suivantes :

- Ouverture du produit par le client
- Utilisation non conforme du produit
- Montage, mise en service ou commande inappropriés du produit
- Modification constructive du produit sans accord écrit du fabricant
- Utilisation du produit avec des raccordements installés de manière inadéquate, des dispositifs de sécurité défectueux ou des dispositifs de protection et de sécurité montés de manière incorrecte.
- Non respect des dispositions et des indications de sécurité contenus dans le présent manuel d'utilisation
- Non respect des données techniques indiquées.

## 26.5 Service après-vente du fabricant

En cas de panne, le produit ne doit être réparé que par le fabricant. L'adresse d'envoi de retour vers le fabricant se trouve au chapitre "Adresse". Dans le cas où vous n'auriez pas acheté le produit directement chez **elero**, veuillez-vous adresser au fournisseur du produit.

## 27 Sécurité

### 27.1 Consignes générales de sécurité

Les consignes de sécurité générales lors de l'utilisation de moteurs tubulaires figurent sur le dépliant joint à chaque moteur (dépliant n° d'art. 138200001). Les présentes instructions d'utilisation contiennent toutes les indications de sécurité à respecter pour la prévention et l'empêchement des dangers liés à l'utilisation dans les différents cycles de vie du produit. En respectant toutes les indications de sécurité spécifiées, le fonctionnement sûr du produit est garanti.

### 27.2 Structure des indications de sécurité

Les indications de sécurité contenues dans le présent document sont marquées par des symboles de danger et des symboles de sécurité selon le principe SAFE. Elles contiennent des indications concernant le type et la source du danger, les conséquences possibles ainsi que l'empêchement du danger.

Le tableau suivant définit la représentation et la description des niveaux de danger avec des dommages corporels possibles, tels qu'ils sont utilisés dans le présent manuel d'utilisation.



Symbole	Mot de signalisation	Signification
	DANGER	Prévient d'un accident qui se produira, si les instructions ne sont pas suivies, et qui peut entraîner des blessures irréversibles mettant en danger la vie ou pouvant être mortelles.
	AVERTISSEMENT	Prévient d'un accident qui pourrait se produire, si les instructions ne sont pas suivies, et qui peut entraîner des blessures graves et irréversibles, mettant éventuellement en danger la vie ou pouvant être mortelles.
	ATTENTION	Prévient d'un accident qui pourrait se produire, si les instructions ne sont pas suivies, et qui peut entraîner des blessures légères.

Fig. 1: Notation des dommages corporels

Le tableau suivant décrit les pictogrammes utilisés dans le présent manuel d'utilisation pour représenter graphiquement les situations de danger en relation avec le symbole du niveau de danger.

Symbole	Signification
	Danger présenté par la tension électrique, danger d'électrocution ! Ce symbole indique un danger par la tension électrique

Fig. 2: Notation de dangers spécifiques

Le tableau suivant décrit la représentation et la description utilisées dans le présent manuel d'utilisation pour représenter les situations pouvant représenter des dommages sur le produit ou attirer l'attention sur des faits importants, des états, des recommandations et des informations.



Symbole	Mot de signalisation	Signification
	RE-MARQUE !	Ce symbole indique un risque de dégâts matériels
	IMPOR-TANT	Ce symbole indique des faits et états importants ainsi que des informations complémentaires contenus dans le présent manuel d'utilisation et de montage. En outre, il indique des certaines instructions donnant des informations supplémentaires ou pouvant être utiles pour réaliser plus simplement un processus.

Fig. 3: Notation des dommages matériels ainsi que des information complémentaire

L'exemple suivant représente la structure fondamentale d'une indication de sécurité

## MOT DE SIGNALISATION

Nature et source du danger

Explications sur la nature et la source du danger

- ▶ Mesures préventives du danger

## 28 Descriptions de produits

Le RolTop est un entraînement à moteur tubulaire électro-mécanique. En fonctionnement, il effectue des mouvements radiaux.

- Mise en service du RolTop avec le boîtier de programmation **elero** pour le réglage de différentes fonctionnalités.
- Protection du tablier à l'aide d'un déplacement libre (arrêt sécurisé du couple)
- Fonctionnalité de décharge du tablier (protection du tablier).
- Type s\_onro avec déconnexion douce vers le bas frein anti-usure silencieux
- Les valeurs du RolTop, variant en fonction de la version, figurent sur la plaquette signalétique.
- Les différentes versions du RolTop possèdent différents types de freinage en fonction du coupe et/ou de la tailles. Il peut en résulter différents comportements de fonctionnement, p.ex. le déplacement de descente vers une position finale.

## 29 Montage

### ATTENTION

Risque de blessure par des surfaces chaudes

Le moteur chauffe en fonctionnant, le boîtier de l'entraînement peut être chaud. Brûlures de la peau possibles

- ▶ Porter un équipement de sécurité personnel (gants de protection)

Déclenché par un défaut de matériau potentiel, il se peut que suite à une rupture de l'entraînement, à une rupture de chasse ou à un défaut d'embrayage il y ait un risque de blessures dues à un choc ou un impact.

- ▶ Des matériaux adaptés ont été utilisés pour la construction ainsi qu'un contrôle d'échantillonnage par une contrainte double a été réalisé selon DIN EN 60335-2-97.

Risque de blessure par chocs et/ou impacts engendrés par un support moteur mal monté ou mal enclenché. Menace par une stabilité ou un maintien insuffisant et par une énergie emmagasinée (force de pesanteur).

- ▶ Choix du support moteur selon les indications de couple.
- ▶ Le moteur doit être sécurisé avec l'ensemble du dispositif de sécurité joint.
- ▶ Vérification du bon enclenchement sur le support moteur et des couples de serrage corrects des vis.

### AVERTISSEMENT

Risque de blessure par la tension électrique !



Électrocution possible.

- ▶ Ne faites réaliser les travaux électriques que par un électricien qualifié habilité.

Risque de blessure par la tension électrique !



Menace potentielle par des pièces qui sont porteuses de tension suite à un défaut.

- ▶ Le branchement électrique y compris le guide-câble est décrit dans le manuel d'utilisation et de montage.

### ATTENTION

Risque de blessure par des dysfonctionnements dus à un mauvais montage.

Le moteur enroule de trop et détruit éventuellement des pièces de l'application.

- ▶ Pour une exploitation sûre, les positions finales doivent être réglées / programmées.
- ▶ Offre de formations du fabricant pour les entreprises spécialisées.

### REMARQUE !



Défaillance de l'alimentation en énergie, rupture de pièces de la machine et autres dysfonctionnements..

- ▶ Il ne doit pas y avoir de montage erroné pour assurer un fonctionnement sûr et les réglages des positions finales doivent avoir été faits lors de la mise en service.



Endommagement du RolTop par l'intrusion d'humidité.

- ▶ Toutes les extrémités des câbles et des branchements doivent être protégés de l'humidité sur tous les appareils de la classe de protection IP44. Cette mesure doit être appliquée immédiatement après le déballage du RolTop de l'emballage d'origine.

- ▶ Le moteur doit être installé à l'abri des intempéries.

### Important



Dans l'état lors de la livraison (paramétrage d'usine), le RolTop est en mode mise en service.

- ▶ Le réglage des positions finales est nécessaire (voir chapitre 5.6).

## 29.1 Fixation mécaniques

### Réflexion préalable importante :

L'espace de travail autour du moteur monté est le plus souvent très étroit. Se procurer donc avant l'installation mécanique un aperçu de la réalisation du raccordement électrique (voir le chapitre 5.2) et anticiper les modifications évtl. nécessaires.

### REMARQUE !



endommagements du câble électrique par écrasement ou contraintes de traction.

- ▶ Installer les conduites électriques de telle sorte qu'elles ne soient soumises à aucun écrasement ou tension.
- ▶ Veiller aux rayons de courbure des câbles (au moins 50 mm)
- ▶ Poser le câble de branchement avec une boucle vers le haut pour éviter l'intrusion d'eau dans le moteur.



Endommagement du moteur sous l'effet des forces d'impact.

- ▶ Glisser le moteur dans l'arbre, ne forcez jamais le moteur dans l'arbre et ne pas taper sur le moteur.
- ▶ Ne jamais laisser tomber le moteur.



Endommagement ou destruction du moteur par un perçage.

- ▶ Ne jamais percer le moteur !

### Important



Ne fixer le RolTop qu'aux éléments de fixation prévus à cet effet.

Les dispositifs de commande montés de manière fixe doivent être apposés de manière visible.

- Le tablier doit être fixé à l'arbre d'enroulement.
- Le tube profilé doit présenter une distance suffisante par rapport au tube du moteur.
- Attention au jeu axial maximal (1 à 2 mm)

### Intégration dans le tuyau profilé

Ⓐ Insérer le moteur avec l'adaptateur correspondant et la bague d'entraînement dans le tuyau profilé  
Poser le câble du moteur de manière protégée pour éviter un endommagement par la partie entraînée.

Ⓑ Protéger le support côté opposé contre des mouvements axiaux, par exemple en vissant ou rivetant le support d'axe.  
Protéger le moteur contre des mouvements axiaux!

Ⓒ Fixer le tablier sur l'arbre !

Utilisez le moteur correctement, uniquement en position horizontale. Dans cette position, le câble de rattachement entraîne les éléments latéralement., hors de la zone d'enroulement du tablier.

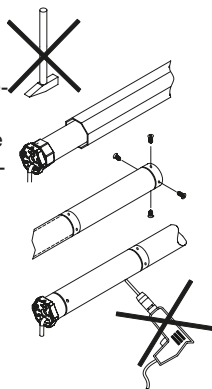

## 29.2 Raccordement électrique



### AVERTISSEMENT

Danger de mort par un branchement électrique déficient.



Électrocution possible.

- ▶ Vérifier le branchement correct du conducteur de terre avant la première mise en service.

### REMARQUE !



Endommagement du RolTop dû à un branchement électrique déficient.

- ▶ Vérifier le branchement correct du conducteur de terre avant la première mise en service.



Endommagement ou destruction du RolTop par l'intrusion d'humidité.

- ▶ Le branchement des extrémités du câble ou de la prise (guide-câble) réalisé par le client des appareils d'un type de protection IP 44 doit également être réalisé selon le type de protection IP 44.



Endommagement et/ou destruction du RolTop des variantes avec 230 V 1 CA par une commande défectueuse.

- ▶ Les interrupteurs du moteur avec un pré réglage sur ARRÊT (homme mort) doivent être apposés à proximité du RolTop mais éloignés des pièces en mouvement et à une hauteur de plus de 1,5 m.

### Important

En ce qui concerne le branchement électrique, il n'est pas nécessaire en règle générale de brancher puis débrancher le câble de raccordement et/ou du connecteur.

Il est particulièrement important, sur le RolTop de type S, suivant la plaque de montage ou la plaque d'adaptateur utilisée, d'enlever la plaque vissée avant un remplacement de câble.

**Branchement uniquement en l'absence de tension, mettre pour cela le câble du moteur hors tension.**

- 1 Pousser le verrouillage de la prise de l'appareil vers le câble à l'aide d'un tournevis adapté.
- 2 Déconnecter la prise.
- 3 Mettre la prise de l'appareil jusqu'à l'enclenchement du verrouillage.

Branchement et débranchement de la prise de l'appareil		
État de livraison	Déconnexion de la fiche	Connexion de la fiche

Fig. 4: Branchement et débranchement de la prise de l'appareil

**29.3 Exemple de branchement RoITop 230 V/50 Hz**

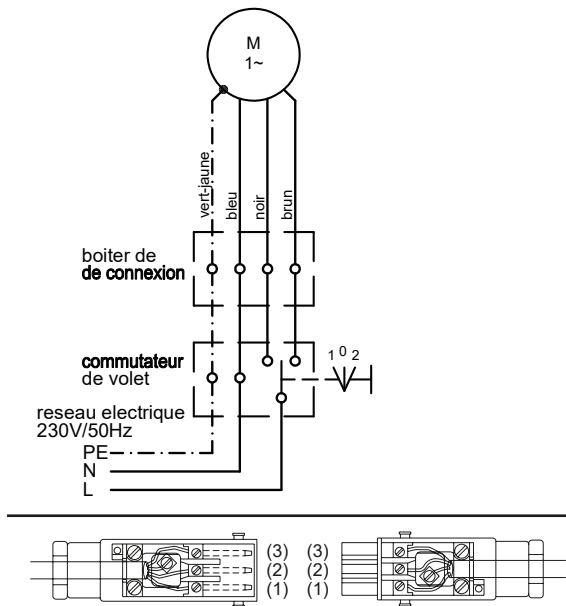

Fig. 5: Plan de câblage du RoITop 230 V / 50 Hz et affectation des câbles avec une utilisation d'un connecteur enfichable Hirschmann STAS-3



**Important**

Les commandes du moteur pour les directions montée et descente doivent être verrouillées réciproquement.

Il est nécessaire d'assurer une temporisation de 0,5 secondes au minimum entre chaque inversion du sens de rotation.

**29.4 Raccordement en parallèle**

**Important**



Il est possible de raccorder plusieurs RoITop en parallèle. Respecter à cet égard le pouvoir de coupure maximum du point de liaison.

**29.5 Mise en service**

**Important**



À la livraison, le moteur est en mode de mise en service.

- ▶ Le paramétrage des positions finales avec le boîtier de programmation **elero** est nécessaire.
- ▶ Le branchement du boîtier de programmation n'est permis que pour la mise en service du moteur et les opérations de réglage.

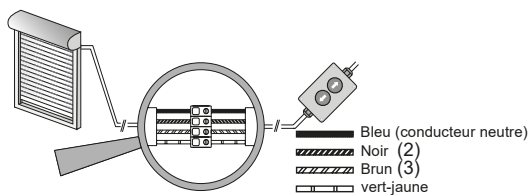

Fig. 6: Raccordement pour boîtier de programmation

- ▶ Raccorder au réseau.
- ▶ Il est possible de régler maintenant les positions finales à l'aide du boîtier de programmation **elero**.

**29.6 Réglage des fins de course et de la décharge**

**Réflexion préalable importante :**

Décider déjà avant le réglage de la position finale réelle pour une certaine fonction de soulagement (différentes possibilités de combinaison conformément aux explications suivantes) :

On économise ainsi des réglages fastidieux.

Appuyer sur l'une des touches de déplacement jusqu'à ce que le moteur signale le passage dans le mode de programmation par un bref ARRET automatique. Il est possible maintenant de programmer les positions finales. Après avoir réglé les deux positions finales, le mode de réglage est terminé.

**29.6.1 Fonctionnalité de décharge pour la(les) fin(s) de course**

Quand une position finale est programmée en butée, il est possible en plus d'activer une décharge pour le tablier.

**Important**



L'activation de la fonction de décharge (avec les variantes B à D) a lieu avec la programmation des positions finales (voir le chapitre 5.6.7 au chapitre 5.6.9) en une seule étape de travail !

**29.6.2 Fonctionnalité de décharge à la butée supérieure**

Pour la variante B (voir le chapitre 5.6.7) et pour la variante C (voir le chapitre 5.6.8): Activer la fonctionnalité de décharge à la butée supérieure

- 1 Actionner avec le boîtier de programmation, avec la touche **MONTÉE ▲** enfoncée selon l'instruction ① (chapitres 5.6.7 et 5.6.8) de plus la touche **DESCENTE ▼** (simultanément) et maintenir les deux touches enfoncées jusqu'à ce que le tablier s'arrête.

La fonctionnalité de décharge en butée supérieure est activée.

**29.6.3 Fonctionnalité de décharge à la butée inférieure**

Pour la variante C (voir le chapitre 5.6.8) et pour la variante D (voir le chapitre 5.6.9): Activer la fonctionnalité de décharge à la butée inférieure

- 1 Actionnez avec le boîtier de programmation, avec la touche **DESCENTE ▲** enfoncée selon l'instruction ③ (Chapitres 5.6.8 et 5.6.9) en plus la touche **MONTÉE ▼** (simultanément) et maintenez les deux touches enfoncées jusqu'à ce que le tablier s'arrête.

La fonctionnalité de décharge en butée inférieure est activée.

**29.6.4 Modifier / supprimer la position finale et suppression de la fonctionnalité de décharge**

Une modification et/ou la suppression des différentes positions finales n'est pas possible. Ceci se fait toujours par paire (position finale supérieure et inférieure simultanément)

Par la suppression de la position finale, le réglage de la fonctionnalité de décharge optionnelle est également perdu.



### Important



La protection du tablier ne s'adapte à ce dernier qu'après un déplacement complet et ininterrompu vers le haut et vers le bas.

Modifier/supprimer les positions finales	
1	Appuyer simultanément dans une position centrale du tablier avec le boîtier de programmation les deux touches directionnelles (▲ et ▼) et les maintenir enfoncées jusqu'à ce que le moteur fasse un aller retour rapide.
La suppression du paramétrage des positions finales est terminée. Les positions finales peuvent être réglées à nouveau.	

### 29.6.5 Quatre variantes de réglages de position finale

Quatre combinaisons différentes de réglage des positions finales sont possibles, elles doivent être choisies à bon escient en fonction des conditions techniques préalables du tablier.

Réglages des positions finales (4 variantes)	possibles avec
<b>A</b> Position finale haute et basse réglable au gré	Ressort de suspension, rubans, sangle
<b>B</b> Butée supérieure fixe, position finale inférieure réglable au gré	Ressort de suspension, rubans, sangle, tampon de butée, barre angulaire
<b>C</b> Butées supérieure et inférieure fixes	verrou de blocage automatique, raccords ondulés, tampon de butée, profilé angulaire
<b>D</b> Position finale haute réglable au gré, butée inférieure fixe	Verrou de blocage automatique

Fig. 7: Variantes de réglages de position finale avec le RolTop

### 29.6.6 Variante A : Position finale haute et basse réglable au gré

- Variante A :**  
Position finale haute et basse réglable au gré
- Appuyez dans une position centrale du tablier avec le boîtier de programmation la touche **MONTÉE ▲** jusqu'à ce que le tablier ait atteint la position finale supérieure.  
Le moteur démarre, s'arrête brièvement puis continue (tant que la touche **MONTÉE ▲** est appuyée). Des corrections sont possible à l'aide des touches **▲** et **▼**.
  - Maintenir la touche **DESCENTE ▼** enfoncée jusqu'à ce que le moteur s'arrête automatiquement. La position finale supérieure est réglée.

- Variante A :**  
Position finale haute et basse réglable au gré
- Appuyer à nouveau sur la touche **DESCENTE ▼** jusqu'à ce que le tablier ait atteint la position finale basse souhaitée.  
Le moteur démarre, s'arrête brièvement puis continue (tant que la touche **DESCENTE ▼** est appuyée).  
Des corrections sont possible à l'aide des touches **▲** et **▼**.
  - Maintenir la touche **MONTÉE ▲** enfoncée jusqu'à ce que le moteur s'arrête automatiquement.  
La position finale basse est réglée
- Le réglage des positions finales de la variante A est terminé.

Fig. 8: Réglage position finale variante A :

### 29.6.7 Variante B : Butée supérieure fixe, position finale inférieure réglable au gré

- Variante B : Butée supérieure fixe,**  
position finale inférieure réglable au gré
- Appuyer dans une position centrale du tablier avec le boîtier de programmation la touche **MONTÉE ▲** jusqu'à ce que le tablier ait atteint la position finale supérieure. (rejoint la butée supérieure)  
Le moteur démarre, s'arrête brièvement puis continue (tant que la touche **MONTÉE ▲** est appuyée).  
Le moteur se coupe automatiquement dès qu'il atteint la butée supérieure.
  - Maintenir la touche **DESCENTE ▼** enfoncée jusqu'à ce que le moteur s'arrête automatiquement. La position finale supérieure est réglée.  
**En option :** Activation de la fonctionnalité de décharge de la butée supérieure : voir le chapitre 5.6.2.
  - Appuyer à nouveau sur la touche **DESCENTE ▼** jusqu'à ce que le tablier ait atteint la position finale basse souhaitée.  
Le moteur démarre, s'arrête brièvement puis continue (tant que la touche est appuyée).  
Des corrections sont possible à l'aide des touches **▲** et **▼**.
  - Maintenir la touche **MONTÉE ▲** enfoncée jusqu'à ce que le moteur s'arrête automatiquement.
- Le réglage des positions finales de la variante B est terminé.

Fig. 9: Réglage position finale variante B :

### 29.6.8 Variante C : Butées supérieure et inférieure fixes

- Variante C : Butées supérieure et inférieure fixes**
- Appuyer dans une position centrale du tablier avec le boîtier de programmation la touche **MONTÉE ▲** jusqu'à ce que le tablier ait atteint la position finale supérieure. (rejoint la butée supérieure)  
Le moteur démarre, s'arrête brièvement puis continue (tant que la touche **MONTÉE ▲** est appuyée).  
Le moteur se coupe automatiquement dès qu'il atteint la butée supérieure.

**Variante C : Butées supérieure et inférieure fixes**

- ② Maintenir la touche **DESCENTE ▼** enfoncée jusqu'à ce que le moteur s'arrête automatiquement. La position finale supérieure est réglée.  
**En option** : Activation de la fonctionnalité de décharge de la butée supérieure : voir le chapitre 5.6.2.
  - ③ Appuyer à nouveau sur la touche **DESCENTE ▼** jusqu'à ce que le tablier ait atteint la position finale basse (rejoint la butée inférieure). Le moteur démarre, s'arrête brièvement puis continue (tant que la touche **DESCENTE ▼** est enfoncée).  
Le moteur se coupe automatiquement dès qu'il atteint la butée inférieure.
  - ④ Maintenir la touche **MONTÉE ▲** enfoncée jusqu'à ce que le moteur s'arrête automatiquement. La position finale basse est réglée.  
**En option** : Activation de la fonctionnalité de décharge de la butée inférieure : voir le chapitre 5.6.3.
- Le réglage des positions finales de la variante C est terminé.

Fig. 10: Réglage position finale variante C :

**29.6.9 Variante D : Position finale haute réglable au gré, butée inférieure fixe**

**Variante D : Position finale haute réglable au gré, butée inférieure fixe**

- ① Appuyer dans une position centrale du tablier avec le boîtier de programmation la touche **MONTÉE ▲** jusqu'à ce que le tablier ait atteint la position finale supérieure.  
Le moteur démarre, s'arrête brièvement puis continue (tant que la touche est appuyée).  
Des corrections sont possible à l'aide des touches **▲** et **▼**.
  - ② Maintenir la touche **DESCENTE ▼** enfoncée jusqu'à ce que le moteur s'arrête automatiquement. La position finale supérieure est réglée.
  - ③ Appuyer à nouveau sur la touche **DESCENTE ▼** jusqu'à ce que le tablier ait atteint la position finale basse (rejoint la butée inférieure). Le moteur démarre, s'arrête brièvement puis continue (tant que la touche **DESCENTE ▼** est enfoncée).  
Le moteur se coupe automatiquement dès qu'il atteint la butée inférieure.
  - ④ Maintenir la touche **MONTÉE ▲** enfoncée jusqu'à ce que le moteur s'arrête automatiquement. La position finale basse est réglée.  
**En option** : Activation de la fonctionnalité de décharge de la butée inférieure : voir le chapitre 5.6.3.
- Le réglage des positions finales de la variante D est terminé.

Fig. 11: Réglage position finale variante D :

**30 Dépannage**

Problème / Erreur	Cause possible	Remède Réparation
<ul style="list-style-type: none"> <li>• Le moteur s'arrête durant un déplacement</li> </ul>	<ul style="list-style-type: none"> <li>• Les positions finales ne sont pas réglées</li> <li>• Le moteur se trouve en mode de réglage</li> </ul>	<ul style="list-style-type: none"> <li>• Régler les positions finales</li> </ul>
<ul style="list-style-type: none"> <li>• Le moteur s'arrête après un bref instant</li> </ul>	<ul style="list-style-type: none"> <li>• Une position finale a été enregistrée</li> <li>• Déplacement difficile des lamelles</li> </ul>	<ul style="list-style-type: none"> <li>• Programmer la seconde position finale</li> <li>• Vérifier le fonctionnement sans accrocs des lamelles</li> </ul>
<ul style="list-style-type: none"> <li>• Le moteur ne se déplace que dans un sens</li> </ul>	<ul style="list-style-type: none"> <li>• Erreur de raccordement</li> </ul>	<ul style="list-style-type: none"> <li>• Vérifier le raccordement</li> </ul>
<ul style="list-style-type: none"> <li>• Le moteur ne réagit pas</li> </ul>	<ul style="list-style-type: none"> <li>• Pas de tension réseau.</li> <li>• Le limiteur de température s'est déclenché</li> </ul>	<ul style="list-style-type: none"> <li>• Vérifier la tension réseau</li> <li>• Laisser refroidir le moteur</li> </ul>
<ul style="list-style-type: none"> <li>• Le moteur n'apprend pas les positions finales</li> </ul>	<ul style="list-style-type: none"> <li>• Mouvement de déplacement arbitraire</li> <li>• Course trop brève jusqu'à la position finale / la butée</li> </ul>	<ul style="list-style-type: none"> <li>• Suppression des positions finales Nouveau réglage des positions finales</li> <li>• Le moteur doit fonctionner, s'arrêter brièvement puis continuer (tant qu'une touche du boîtier de programmation est enfoncée).</li> </ul>

Fig. 12: Recherche d'erreurs sur le RoTop

**31 Maintenance**

Le RoTop ne nécessite aucun entretien.

**32 Réparation**

Pour toute question, s'adresser au revendeur spécialisé. Toujours préciser les informations suivantes :

- Référence et désignation d'article : voir la plaque signalétique
- Type d'erreur
- Incidents inhabituels qui ont précédé l'erreur
- Circonstances concomitantes
- Cause possible

### 33 Adresse du fabricant

elero GmbH Antriebstechnik Maybachstr. 30 73278 Schlierbach Deutschland / Allemagne	Tél. : +49 7025 9539-0 Fax : +49 7025 9539-212 info@elero.de www.elero.com
---	---

Pour s'adresser à un interlocuteur en dehors de l'Allemagne, consulter notre site Internet.

### 34 Démontage et mise au rebut

Après le déballage, l'emballage doit être éliminé conformément aux réglementations en vigueur.

Après sa dernière utilisation, le produit doit être éliminé conformément aux réglementations en vigueur.

#### Informations environnementales

Nous avons renoncé à tout emballage superflu. L'emballage peut facilement être séparé en trois catégories de matériaux : carton (emballage), polystyrène (rembourrage) et polyéthylène (sachets, mousse, film de protection).

L'appareil se compose de matériaux qui peuvent être réutilisés, s'il est démonté par une entreprise spécialisée. Tenir compte des dispositions locales concernant la mise au rebut du matériel d'emballage et des anciens appareils.

Lors du démontage, il faut s'attendre à des risques supplémentaires qui n'apparaissent pas pendant l'utilisation.



### AVERTISSEMENT

Risque de blessure par la tension électrique !

Électrocution possible.

- ▶ Couper les conduites d'alimentation d'énergie et décharger les accumulateurs d'énergie chargés. Attendre au moins 5 minutes après la mise hors service afin que le moteur puisse refroidir et que les condensateurs perdent leur énergie.
- ▶ Lors de travaux de démontage situés plus haut que le corps, utiliser des montées mécaniques adaptées, testées et stables.
- ▶ Seul le personnel tel qu'il est décrit dans le chapitre "Indications de sécurité pour l'installation électrique" peut procéder aux travaux sur le système électrique

#### Mise à la ferraille

En cas de mise à la ferraille du produit, respecter les lois et les dispositions internationales, nationales et régionales en vigueur.



Veiller à ce que la possibilité de réutilisation de démontage et de tri des matériaux, et des sous-groupes soient pris en considération au même titre que les dangers pour la santé et l'environnement lors du recyclage et de la mise au rebut.



### ATTENTION

Dégâts environnementaux en cas de mise au rebut inadéquate

- ▶ Les déchets électriques et les composants électroniques sont soumis à un traitement pour déchets spéciaux et ne doivent être éliminés que par les entreprises spécialisées agréées.
- ▶ Les groupes de matériaux tels que les matières plastiques et les métaux de différente nature doivent être remis triés au processus de recyclage et/ou d'élimination.

#### Élimination des composants électriques et électroniques

L'élimination et le recyclage des composants électriques et électroniques doivent s'effectuer selon les lois et/ou les directives correspondantes.

### 35 Déclaration de conformité

Par la présente, elero GmbH déclare que ce produit répond aux directives en vigueur. Le déclaration de conformité complète figure sur [www.elero.com/downloads-service/](http://www.elero.com/downloads-service/).



### 36 Caractéristiques techniques et dimensions

Les données techniques indiquées sont soumises à des tolérances (conformément aux normes respectivement en vigueur).



## Caractéristiques techniques et dimensions

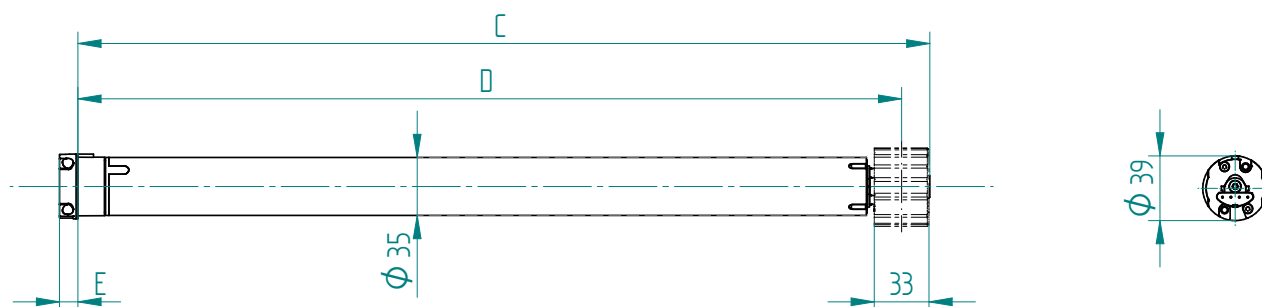

### 36.1 RevoLine S

Baugröße / Typ	S1,5/70	S3/30	S5/30	S5	S8	S10 FL	S12 FL	S12/11 FL
Voltes roulants			■	■	■	■	■	■
Stores intérieurs	■	■	■	■	■	■	■	■
Frein silencieux souple	■	■	■	■	■	-	-	-
Tension nominale [V]	1 ~ 230	1 ~ 230	1 ~ 230	1 ~ 230	1 ~ 230	1 ~ 230	1 ~ 230	1 ~ 230
Fréquence nominale [Hz]	50	50	50	50	50	50	50	50
Couple nominal [Nm]	1,5	3	5	5	8	10	12	12
Vitesse de rotation nominale [1/min]	70	30	30	17	17	17	17	11
Courant nominal [A]	0,55	0,55	0,73	0,55	0,73	0,55	0,73	0,55
Puissance absorbée nominale [W]	130	130	168	130	168	130	168	130
Diamètre de l'arbre [mm]	38	38	38	38	38	38	38	38
Zone interrupteurs fin de course (tours)	160	80	80	40	40	40	40	40
Degrée de protection (IP-Code)	44	44	44	44	44	44	44	44
Durée de service (min S2)	5	5	4	5	4	4	4	4
Longeur C [mm]	534	534	534	534	534	514	534	514
Longeur D [mm]	517	517	517	517	517	497	517	497
Longeur E [mm]	11	11	11	11	11	11	11	11
Poids [kg]	1,3	1,2	1,2	1,2	1,3	1,2	1,4	1,2
Température de l'environnement de service [°C]	-20 ... 60	-20 ... 60	-20 ... 60	-20 ... 60	-20 ... 60	-20 ... 60	-20 ... 60	-20 ... 60
Classe de protection I 	■	■	■	■	■	■	■	■
Conformité 	■   ■	■   ■	■   ■	■   ■	■   ■	■   ■	■   ■	■   ■
Numéro d'article (tête ronde/ tête étoile)	302210001	302110001	302310001	302330001	302530001	308230001	308130001	30815001



## Caractéristiques techniques et dimensions

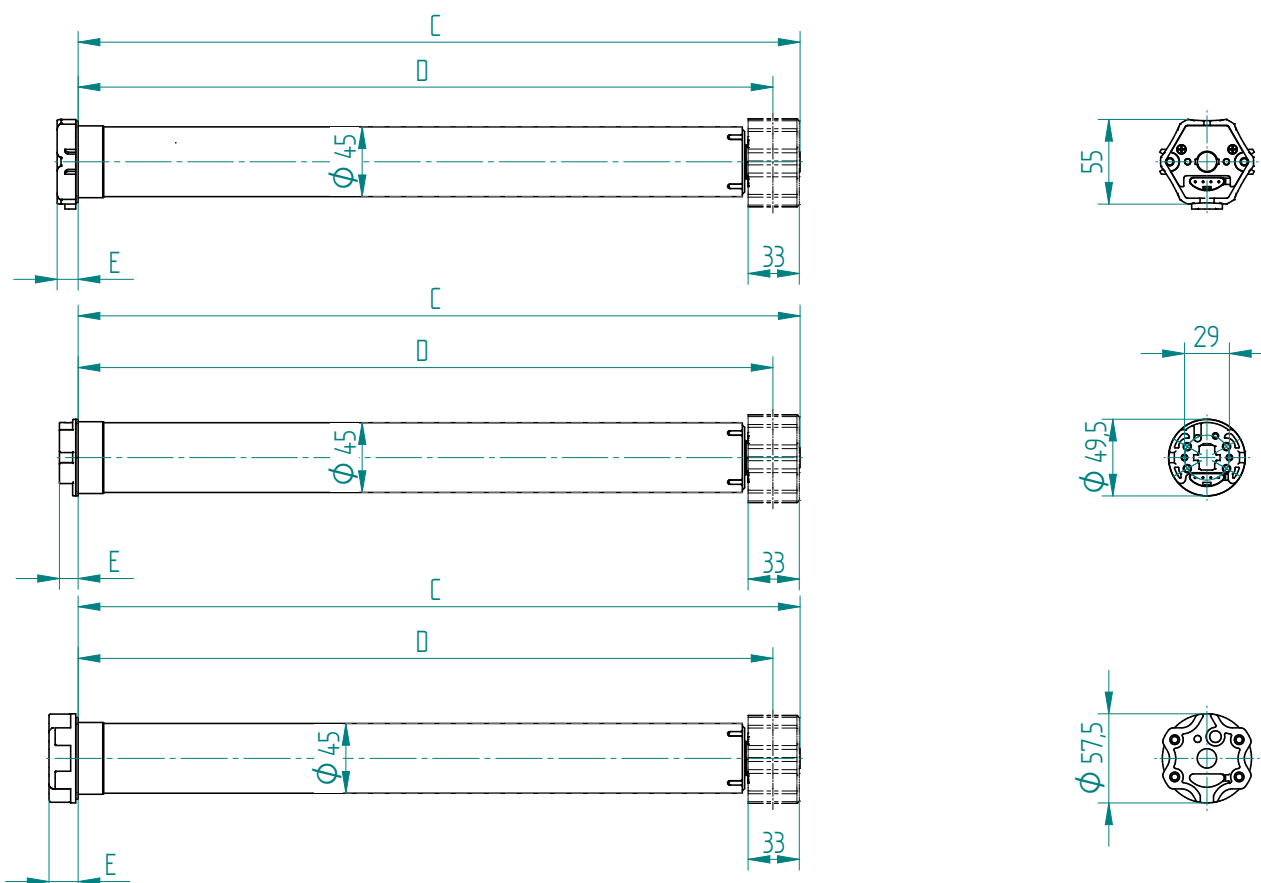

### 36.2 RevoLine M

Série / type	M6	M7/23	M10	M10-K	M12/23	M20	M30	M40	M50
Couple assignée [Nm]	6	7	10	12	20	20	30	40	50
Vitesse assignée [1/min]	14	23	14	14	23	14	14	14	14
Tension assignée [V]	1 ~ 230	230 ... 240	1 ~ 230	1 ~ 230	1 ~ 230	1 ~ 230	1 ~ 230	1 ~ 230	1 ~ 230
Frequence assignée [Hz]	50	50	50	50	50	50	50	50	50
Frein anti-usure silencieux	■	■	■	■	■	■	-	-	-
Courant assignée [A]	0,52	0,60	0,60	0,60	0,90	0,90	0,90	1,05	1,30
Puissance assignée [W]	118	140	140	140	200	200	200	242	300
Diamètre d'arbre [mm]	50	50	50	50	50	50	50	50	50
Type de protection (IP)	44	44	44	44	44	44	44	44	44
Nombre de tours entre les fins de courses	40	40	40	40	40	40	40	40	40
Durée de service (min S2)	5	5	5	4	4	4	4	5	4
Longeur C [mm]	446	466	466	391	526	526	516	546	546
Longeur D [mm]	429	449	449	374	509	509	499	529	529
Longeur E [mm] (elero, tête ronde, tête étoilée)	14   12   19	14   12   19	14   12   19	14   12   19	14   12   19	14   12   19	14   12   19	14   12   19	14   12   19
Poids [kg]	1,6	1,7	1,7	1,9	2,2	2,2	2,3	2,5	3,1
Température ambiante de service [°C]	-20 ... 60	-20 ... 60	-20 ... 60	-20 ... 60	-20 ... 60	-20 ... 60	-20 ... 60	-20 ... 60	-20 ... 60
Classe de protection I 	■	■	■	■	■	■	■	■	■
Conformité  	■, ■	■, ■	■, ■	■, ■	■, ■	■, ■	■, ■	■, ■	■, ■
Numéro d'article (tête elero, tête ronde, tête étoilée)	343010001 393010001	342250001 382250001	342210001 382210001 392210001	341110001 381110001	342350001 382350001	342310001 382310001 392310001	342410001 382410001 392410001	342510001 392510001	342610001 392610001



## Caractéristiques techniques et dimensions

### 36.3 RevoLine s\_onro M

Baugröße/Typ	RoI Top s_onro	RoI Top s_onro	RoI Top s_onro	RoI Top s_onro	RoI Top s_onro
	M10	M20	M30	M40	M50
Tension assignée (V)	230 - 240	1 ~ 230	1 ~ 230	1 ~ 230	1 ~ 230
Fréquence assignée (Hz)	50	50	50	50	50
Frein anti-usure silencieux	•	•	–	–	–
Couple assignée (Nm)	10	20	30	40	50
Vitesse assignée (1/min)	14	14	14	14	14
Courant assignée (A)	0,60	0,90	0,90	1,05	1,30
Puissance assignée (W)	140	200	200	242	300
Diamètre d'arbre (mm)	50	50	50	50	50
Type de protection (IP)	44	44	44	44	44
Nombre de course entre les fins de courses	40	40	40	40	40
Durée de service (min S2)	5	4	4	5	4
Longueur C (mm)	466	526	516	546	546
Longueur D (mm)	449	509	499	529	529
Longueur E (mm) elero, tête étoilée	14   19	14   19	14   19	14   19	14   19
Poids (kg)	1,9	2,2	2,3	2,5	3,1
Température ambiante de service (°C)	–20 bis +60	–20 bis +60	–20 bis +60	–20 bis +60	–20 bis +60
Conformité  	•   •	•   •	•   •	•   •	•   •
Niveau de pression acoustique (dBA)	< 70	< 70	< 70	< 70	< 70
Classe de protection I	•	•	•	•	•
Câble de connexion enfichable (m)	2,0	2,0	2,0	2,0	2,0

Numéro d'article tête elero	34 221.5601	34 231.5601	34 241.5601		
Numéro d'article tête étoilée	39 221.5601	39 231.5601	39 241.5601	39 251.5601	39 261.5601

## Caractéristiques techniques et dimensions

### 36.4 RevoLine L

Taille / type	RoITop L60	RoITop L80
Tension nominale (V)	1 ~ 230	
Fréquence nominal (Hz)	50	
Frein silencieux nominale	-	
Couple nominal (Nm)	60	80
vitesse de rotation nominale (1/min)	14	
Courant nominal (A)	1,9	2,0
Puissance absorbée nominale (W)	430	470
Diamètre de l'arbre (mm)	63	
Degré de protection (IP)	44	
Zone interrupteurs fin de course (tours)	40	
Durée de service (min S2)	4	
Longueur C (mm)	575	
Longueur D (mm)	558	
Longueur E (mm)	14	
Poids (kg)	3,3	3,6
Température de l'environnement de service (°C)	-20 bis +60	
Niveau de pression acoustique d'émission (dBA)	< 70	
Classe de protection I	•	
Câble de raccordement enfichable (m)	2,0	

Numéro d'article	36 731.0001	36 741.0001
------------------	-------------	-------------

