

Table des matières

| | | | | | |
|----------|---|----------|---|---|----------|
| 1 | Mode d'emploi et de montage | 1 | 8 | Entretien | 8 |
| 2 | Généralités relatives aux instructions | 1 | 9 | Adresse du service / du fabricant | 8 |
| 2.1 | Normes et directives | 1 | 10 | Réparation | 8 |
| 2.2 | Utilisation conforme à la destination | 2 | 11 | Démontage et mise au rebut | 8 |
| 2.3 | Mauvaise utilisation prévisible | 2 | 12 | Remarques concernant la déclaration UE de conformité | 8 |
| 2.4 | Garantie et responsabilité | 2 | 13 | Caractéristiques techniques et dimensions | 9 |
| 2.5 | Service après-vente du fabricant | 2 | 13.1 | RolMotion M | 9 |
| 3 | Sécurité | 2 | Moteur pour volet roulant RolMotion M | | |
| 3.1 | Consignes générales de sécurité | 2 | 1 | Mode d'emploi et de montage | |
| 3.2 | Conception des consignes de sécurité | 2 | <p>Veillez à suivre ces instructions afin d'utiliser votre installation de manière sûre et correcte. Respecter toutes les instructions de montage, car un assemblage erroné peut entraîner des blessures graves. Veuillez conserver le mode d'emploi en vue d'une utilisation ultérieure, de manière à ce qu'il soit disponible pendant toute la durée de vie du produit !</p> <p>L'original du mode d'emploi est en langue allemande.</p> <p>Les documents dans les autres langues sont des traductions des instructions d'utilisation originales.</p> <p>Tous droits réservés pour le cas de la délivrance d'un brevet, d'un modèle d'utilité ou d'un modèle de présentation.</p> | | |
| 4 | Description du produit | 3 | 2 | Généralités relatives aux instructions | |
| 4.1 | Contenu de la livraison | 3 | <p>La structure de la notice est conçue selon les phases de vie de l'entraînement motorisé électrique (ci-après dénommé « produit »).</p> <p>Le fabricant se réserve le droit d'apporter des modifications aux caractéristiques techniques contenues dans ces instructions d'utilisation. Certaines d'entre elles peuvent diverger de la version respective du produit, sans que les informations factuelles ne soient foncièrement modifiées et ne perdent leur validité. L'état actuel des caractéristiques techniques peut être demandé à tout moment au fabricant. Aucun droit ne peut être invoqué ici. Des divergences avec les affirmations textuelles et imagées sont possibles et dépendent de l'évolution technique, de l'équipement et des accessoires du produit. Le fabricant informe des données divergentes de modèles spéciaux par les documentations de vente. Les autres indications demeurent par ailleurs inchangées.</p> | | |
| 4.2 | Accessoires | 3 | 2.1 | Normes et directives | |
| 5 | Montage | 3 | <p>Lors de l'exécution, les exigences fondamentales en matière de sécurité et de santé des lois, normes et directives en vigueur ont été appliquées. La sécurité est confirmée par la déclaration de conformité (voir « déclaration CE de conformité »). Toutes les indications relatives à la sécurité dans ce mode d'emploi se réfèrent aux lois et décrets actuellement en vigueur en Allemagne. Toutes les indications données dans ce mode d'emploi doivent être respectées sans aucune restriction. Outre les consignes de sécurité contenues dans ce mode d'emploi, les prescriptions relatives à la prévention des accidents, à la protection de l'environnement et à la protection du travail sur le lieu d'intervention doivent être prises en compte et respectées. Les prescriptions et les normes relatives à l'évaluation de la sécurité se trouvent dans la déclaration CE de conformité.</p> | | |
| 5.1 | Fixation mécanique | 4 | | | |
| 5.2 | Raccordement électrique | 4 | | | |
| 5.3 | Exemple de branchement du RolMotion M 230 V / 50 Hz | 5 | | | |
| 5.4 | Branchement en parallèle | 5 | | | |
| 5.5 | Mise en service | 5 | | | |
| 5.5.1 | Raccordement pour boîtier de programmation | 5 | | | |
| 5.6 | Réglage des positions finales | 5 | | | |
| 5.6.1 | Modification/suppression des positions finales | 5 | | | |
| 5.6.2 | Quatre variantes de réglages des positions finales | 6 | | | |
| 5.6.3 | Variante A : positions finales supérieure et inférieure librement réglables | 6 | | | |
| 5.6.4 | Variante B : butée supérieure fixe, position finale inférieure librement réglable | 6 | | | |
| 5.6.5 | Variante C : butées supérieure et inférieure fixes | 7 | | | |
| 5.6.6 | Variante D : position finale supérieure librement réglable, butée inférieure fixe | 7 | | | |
| 5.7 | Dépose des barres de volets roulants | 7 | | | |
| 6 | Profils d'entraînement | 7 | | | |
| 6.1 | Mode par défaut | 7 | | | |
| 6.2 | Mode silencieux | 7 | | | |
| 7 | Dépannage | 7 | | | |

2.2 Utilisation conforme à la destination

Le produit est conçu pour l'utilisation dans la construction de façades pour l'entraînement de volets roulants et de stores électriques.

Le programme de calcul pour les moteurs d'**elero** est essentiel pour la détermination du moteur
<https://www.elero.fr/fr/telechargements-et-service/elero-apps/programme-de-calcul-de-motorisation-app//>

Toute autre possibilité d'utilisation doit être discutée au préalable avec le fabricant, **elero GmbH Antriebstechnik** (voir « adresse »).

L'exploitant est le seul responsable des dommages résultant d'une utilisation du produit non conforme à sa destination. Le fabricant décline toute responsabilité pour les dommages matériels ou corporels résultant d'une utilisation non conforme ou d'erreurs de processus, d'une commande et d'une mise en service non conformes.

Le produit doit uniquement être exploité par du personnel qualifié instruit et autorisé dans le respect des consignes de sécurité.

L'utilisation sûre et sans erreur ainsi que la sécurité de fonctionnement du produit sont exclusivement garanties en cas d'utilisation conforme à la destination, conformément aux indications données dans ce mode d'emploi et de montage.

Ne raccorder le récepteur radio qu'à des appareils et installations autorisé(e)s par le fabricant. L'exploitant n'est en aucun cas à l'abri de dérangements provoqués par d'autres installations de signalisation ou terminaux radio (également installations radio par exemple) qui seraient dûment exploités sur la même plage de fréquences. Les installations radio ne doivent pas être utilisées dans des environnements à facteur accru de perturbations (par exemple hôpitaux, aéroports...). La télécommande ne peut être utilisée qu'avec des appareils et installations pour lesquelles un dysfonctionnement au niveau de la télécommande manuelle ou de l'émetteur mural ou du récepteur ne représente aucun danger pour les personnes, animaux ou objets, ou si un tel risque est couvert par d'autres dispositifs de sécurité.

L'observation et le respect de l'ensemble des consignes de sécurité indiquées dans le présent mode d'emploi ainsi que de l'ensemble des ordonnances des associations professionnelles applicables et de la législation en vigueur relative à la protection de l'environnement font partie de l'utilisation conforme. Le respect des règles d'exploitation prescrites dans le présent mode d'emploi et de montage fait également partie de l'utilisation conforme.

2.3 Mauvaise utilisation prévisible

Une utilisation divergeant du but d'utilisation validé par le fabricant, **elero GmbH Antriebstechnik** (voir « Adresse »), est considérée comme étant une mauvaise utilisation prévisible.

2.4 Garantie et responsabilité

Foncièrement, les conditions générales de vente et de livraison du fabricant, **elero GmbH Antriebstechnik** (voir « Adresse »), sont applicables. Les conditions générales de vente et de livraison font partie intégrante des documentations de vente et sont remises à l'exploitant à la livraison. Tout droit à garantie en cas de dommages matériels ou corporels est exclu lorsque ceux-ci résultent d'une ou de plusieurs des causes suivantes :

- Ouverture du produit par le client
- Utilisation non conforme à la destination du produit
- Montage, mise en service ou utilisation non conforme du produit

- Modifications structurales du produit sans autorisation écrite du fabricant
- Exploitation du produit avec des branchements installés de manière incorrecte, des dispositifs de sécurité défectueux ou des dispositifs de protection et de sécurité mis en place de manière non conforme.
- Non respect des dispositions et consignes de sécurité de ce mode d'emploi
- Non-respect des caractéristiques techniques indiquées

2.5 Service après-vente du fabricant

En cas de perturbation, le produit doit être exclusivement réparé par le fabricant. Vous trouverez l'adresse d'envoi au service après-vente au chapitre « Adresse ». Si vous n'avez pas acheté le produit directement auprès de la société **elero**, adressez-vous au fournisseur du produit.

3 Sécurité

3.1 Consignes générales de sécurité

Les consignes générales de sécurité relatives à l'usage de moteurs tubulaires sont disponibles sur le dépliant « Instructions relatives à la sécurité » joint à chaque moteur (dépliant n° art. 138200001). Ce mode d'emploi et de montage renferme toutes les consignes de sécurité à respecter afin d'éviter et d'écarter les dangers en relation avec le produit lors de chaque cycle de vie. Le respect de toutes les consignes de sécurité indiquées garantit l'exploitation sûre du produit.

3.2 Conception des consignes de sécurité

Les consignes de sécurité contenues dans le présent document sont désignées par des symboles de danger et de sécurité et sont conçues selon le principe SAFE. Elles contiennent des renseignements sur le type et la source de danger, les conséquences potentielles, ainsi que la manière d'écarter le danger.

Le tableau suivant définit la représentation et la description des niveaux de danger avec les dommages corporels possibles, de la manière dont ils sont utilisés dans ce mode d'emploi.



| Symbole | Mot associé au pictogramme | Signification |
|--|----------------------------|--|
|  | DANGER | Met en garde contre un accident survenant lorsque les instructions ne sont pas respectées et entraînant des blessures irréversibles mettant la vie en péril ou entraînant la mort. |
|  | AVERTISSEMENT | Met en garde contre un accident pouvant survenir lorsque les instructions ne sont pas respectées et pouvant entraîner des blessures irréversibles mettant la vie en péril ou entraînant la mort. |
|  | ATTENTION | Met en garde contre un accident survenant lorsque les instructions ne sont pas respectées et pouvant entraîner des blessures mineures réversibles. |

Fig. 1 Représentation des dommages corporels

Le tableau suivant décrit les pictogrammes employés dans le présent mode d'emploi, qui sont utilisés pour la représentation graphique de la situation de danger en rapport avec le symbole du niveau de danger.

| Symbole | Signification |
|---------|---|
| | Danger dû à la tension électrique, électrocution : Ce symbole indique des dangers dus au courant électrique. |

Fig. 2 Représentation des dangers spécifiques

Le tableau suivant définit les représentations et les descriptions employées dans le présent mode d'emploi pour des situations pouvant entraîner des dommages du produit ou indique des faits, états, astuces et informations importants.

| Symbole | Mot associé au pictogramme | Signification |
|---------|----------------------------|--|
| | AVIS | Ce symbole met en garde contre un dommage matériel potentiel. |
| | IMPOR- TANT : | Ce symbole indique des faits et des états importants, ainsi que des informations complémentaires dans ce mode d'emploi et de montage. En outre, il renvoie à des instructions spéciales qui donnent des informations complémentaires ou vous aident à exécuter un processus plus simplement. |
| | | Symbole de la mise à la terre réussie avec la classe de protection I (Système de conducteur de protection) |

Fig. 3 Représentation des dommages matériels ainsi que des informations complémentaires

L'exemple suivant représente la structure essentielle d'une consigne de sécurité :

| | |
|--|---------------------------------------|
| | MOT ASSOCIÉ AU PICTOGRAMME |
|--|---------------------------------------|

Type et source du danger

Explication relative au type et à la source du danger

- ▶ Mesures pour écarter le danger.

4 Description du produit

Le RolMotion M est un moteur tubulaire électromécanique pour volets roulants et protections solaires en tissu. En fonctionnement, il effectue des mouvements radiaux.

- Mise en service du RolMotion M **elero** avec le boîtier de programmation ou la télécommande pour le réglage de diverses fonctions.
- Protection de tablier avec descente libre (arrêt par le limiteur de couple).
- Fonction de déchargement pour le tablier (protection de tablier)
- Courses de référence cycliques pour la compensation des modifications du comportement d'enroulement des lames du volet roulant.
- En plus du profil d'entraînement habituel (profil d'entraînement standard), le moteur RolMotion M

a un profil d'entraînement à vitesse réduite (profil d'entraînement Motion).

- Déplacement lent pendant la dépose des lamelles du volet roulant.
- Déplacement lent avec déclenchement temporisé.

4.1 Contenu de la livraison

Moteur avec instructions de sécurité et mode d'emploi et, le cas échéant, des composants et des accessoires supplémentaires conformément à la confirmation de commande ou au bon de livraison

4.2 Accessoires

Boîtier de programmation et de raccordement, jeux d'adaptateurs, support moteur, unités de commande ProLine, capteurs, récepteur radio.

5 Montage

AVERTISSEMENT

Consignes de sécurité importantes.

Respecter toutes les instructions de montage, car un montage erroné peut entraîner des blessures graves.

- ▶ Mise en service du RolMotion M avec le boîtier de programmation elero pour le réglage de diverses fonctions.
- ▶ Avant le montage, tous les câbles et composants inutiles doivent être enlevés et tous les dispositifs superflus pour une commande motorisée doivent être mis hors service.
- ▶ Les composants nécessaires sont : le moteur, le boîtier de programmation et de raccordement, le support moteur, les jeux d'adaptateurs, le cas échéant les attaches de volets rigides, les capteurs, les unités de commandes, le récepteur radio.
- ▶ Si les composants ne sont pas fournis avec le moteur, ceux-ci peuvent être identifiés dans la version actuelle applicable via notre catalogue « Moteurs et automatismes pour technologie de construction intelligente ». De plus amples détails sont disponibles sur notre site Web sous « Contact - recherche de distributeurs » et « Contact - correspondants pour entreprises spécialisées ».
- ▶ Le couple assigné et la durée d'enclenchement assignée doivent pouvoir être accordés avec les propriétés de la pièce entraînée (tablier).
- ▶ L'accouplement du moteur avec la pièce entraînée est décrit au chapitre « Fixation mécanique ».

ATTENTION

Risque de blessure dû à des surfaces chaudes.

Le moteur chauffe pendant le fonctionnement, le carter moteur peut devenir brûlant. Brûlure cutanée possible.

- ▶ Porter les équipements de protection personnelle (gants de protection).

Une rupture d'engrenage, de sortie ou un défaut de couple, déclenché par un défaut matériel possible, peut avoir pour conséquence des blessures par chocs ou par coups.

- ▶ Pour la fabrication, des matériaux appropriés ont été utilisés et une vérification par échantillonnage avec double contrôle de charge conformément à la norme DIN EN 60335-2-97 a été réalisée.

Risque de blessure en raison d'un choc ou d'un coup engendré par un support moteur mal fixé ou mal enclenché. Mise en danger en raison d'une stabilité insuffisante et d'une énergie accumulée (gravité).

- ▶ Sélection du support moteur selon les indications de couple de rotation.
- ▶ Le moteur doit être sécurisé avec l'ensemble des dispositifs de sécurité joints.
- ▶ Contrôle de l'enclenchement correct sur le support moteur et des couples de serrage de vis corrects.



AVERTISSEMENT

Risque de blessures par courant électrique.



Décharge électrique possible.

► Faire effectuer les travaux électriques uniquement par un électricien autorisé.

Risque de blessures par courant électrique.



Mise en danger possible par des pièces qui sont devenues conductrices à l'état d'erreur.

► Le moteur appartient à la classe de protection I (système de conducteur de protection). L'ensemble des parties du carter du moteur potentiellement conductrices sont reliées avec le système de conducteur de protection de l'installation électrique fixe, qui se trouve sur le potentiel terre. Le système de conducteur de protection est exécuté de façon à ce que le branchement de la fiche soit réalisé en premier et qu'il soit débranché en dernier en cas de dommage. L'insertion du câble de raccordement dans le moteur est soulagée de tension mécanique, en cas d'arrachement du câble, le conducteur de protection est arraché en dernier. En cas de défaillance, si un conducteur de courant entre en contact avec le carter relié au conducteur de protection, un court-circuit est en général engendré de façon à déclencher le fusible et à mettre le circuit électrique hors tension. Dans ce cas, les êtres humains n'entrent pas en contact avec le courant. Pour le raccordement électrique, des câbles de raccordement à quatre fils de section (4 x 0,75 mm²) avec fiche noire CONINVERS sont utilisés avec un contact de mise à la terre situé à l'extérieur.



ATTENTION

Risque de blessure en cas de défaillance en raison d'un montage erroné.

Le moteur embobine trop et détruit éventuellement des pièces de l'application.

► Pour un fonctionnement sécurisé, les positions finales doivent être réglées/programmées.

► Offre de formation du fabricant pour les entreprises spécialisées.

AVIS



Panne de l'alimentation en énergie, rupture des pièces de machines et autres défaillances.

► Pour un fonctionnement sécurisé, il ne doit pas y avoir de montages erronés et les réglages des positions finales doivent être réalisés lors de la mise en service.



Endommagement du RolMotion suite à la pénétration d'humidité.

► En présence d'appareils à l'indice de protection IP 44, les extrémités de tous les câbles ou fiches doivent être protégées contre la pénétration d'humidité. Cette mesure doit être mise en application immédiatement après le retrait du RolMotion M de l'emballage original.

► Le moteur doit être installé à l'abri de la pluie.

Important



À l'état de livraison (réglage en usine), le RolMotion M se trouve en mode de mise en service.

► Le réglage des positions finales est nécessaire (voir chapitre 5.6).

5.1 Fixation mécanique

Considérations préliminaires importantes :

L'espace de travail autour du moteur intégré est la plupart du temps très petit. Pour cette raison, établissez un aperçu de la réalisation des raccordements électriques avant l'installation mécanique (voir chapitre 5.2) et effectuez, le cas échéant, les modifications nécessaires au préalable.

AVIS



Endommagement des câbles électriques en raison d'un écrasement ou d'une tension.

► Installer les conduites électriques de telle sorte qu'elles ne soient soumises à aucun écrasement ou charge de traction.

► Respecter le rayon de courbure des câbles (au moins 50 mm).

► Installer le câble de connexion vers le bas dans une boucle pour éviter que de l'eau ne coule dans le moteur.



Endommagement du moteur par l'effet de forces de percussion.

► Insérer le moteur dans l'arbre, ne jamais frapper le moteur pour le faire rentrer dans l'arbre ou ne jamais frapper le moteur !

► Ne jamais faire tomber le moteur !



Endommagement ou destruction du moteur par perçage.

► Ne jamais percer le moteur !

Important



Fixer le RolMotion M uniquement aux éléments de fixation prévus à cet effet.

Les dispositifs de commande fixes doivent être posés de manière visible.

• Le tablier doit être fixé à l'arbre d'enroulement.

• Le tube profilé doit présenter une distance suffisante par rapport au tube du moteur.

• Veuillez tenir compte du jeu axial (1 à 2 mm).

Montage dans des tubes profilés

Ⓐ Insérer le moteur avec l'adaptateur approprié et la couronne dans le tube profilé.

Poser le câble moteur de manière protégée pour éviter un endommagement par la pièce entraînée.

Ⓑ Protéger le support côté opposé contre des mouvements axiaux, par exemple en vissant ou rivetant le support d'axe.

Lors du stockage, protéger le moteur contre des mouvements axiaux !

Ⓒ Fixer le tablier sur l'arbre !

Utiliser le moteur correctement, uniquement en position horizontale. Dans cette position, le câble de raccordement entraîne les éléments latéralement, hors de la zone d'enroulement du tablier.

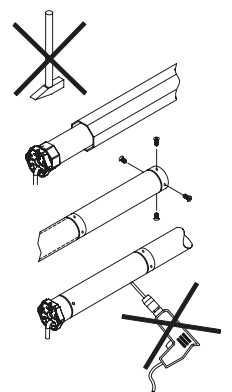

5.2 Raccordement électrique



AVERTISSEMENT

Danger de mort dû à un branchement électrique défectueux.



Décharge électrique possible.

► Avant la première mise en service, vérifier le raccordement correct du conducteur PE.

AVIS



Endommagement du RolMotion M en raison d'un raccordement électrique défectueux.

► Avant la première mise en service, vérifier le raccordement correct du conducteur PE.



Endommagement du RolMotion M en raison d'une pénétration d'humidité.

► Pour les appareils avec un indice de protection IP 44, le raccordement par le client des extrémités de câbles ou des fiches (passage de câbles) doit également être réalisé conformément à l'indice de protection IP 44.



Endommagement ou destruction du RolMotion M pour les variantes avec 230 V en raison d'une unité de commande défectueuse.

► Les interrupteurs avec position de coupure prééglée (version homme mort) pour moteurs doivent être montés à portée visible du RolMotion M, mais éloignés des pièces en mouvement et à une hauteur de plus de 1,5 m.

Raccordement uniquement hors tension, pour cela mettre le câble du moteur hors tension.

- 1 Pousser le verrouillage de la prise de l'appareil vers le câble à l'aide d'un tournevis approprié.
- 2 Déconnecter la fiche.
- 3 Introduire la fiche de l'appareil jusqu'à l'enclenchement du verrouillage.

| Déconnexion et insertion de la fiche | | |
|--------------------------------------|-------------------------|------------------|
| État de livraison | Déconnexion de la fiche | Insérer la fiche |
| | | |

Fig. 4 Déconnexion et insertion de la fiche

5.3 Exemple de branchement du RolMotion M 230 V / 50 Hz

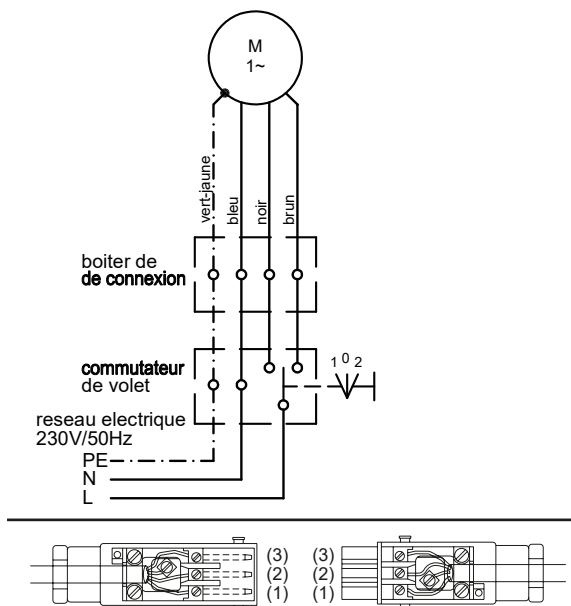

Fig. 5 Schéma des connexions RolMotion M 230 V V/50 Hz et disposition du câble lors de l'utilisation d'un connecteur STAS-3 Hirschmann



Important

Les commandes du moteur pour les directions Montée et Descente doivent être verrouillées réciproquement.

Un temps de commutation d'au moins 0,5 seconde doit être respecté.

5.4 Branchement en parallèle



Important

Vous pouvez connecter jusqu'à 3 (maximum) RolMotion M en parallèle. Respectez à cet égard la puissance de commutation maximale du point de liaison.

Ce faisant, le comportement des périphériques n'est pas synchrone.

Ne branchez pas le moteur RolMotion M avec d'autres moteurs (par exemple, elero RolTop M) en parallèle.

5.5 Mise en service



Important

À la livraison, le moteur est en mode de mise en service.

- Le réglage des positions finales à l'aide du boîtier de programmation **elero** est nécessaire (voir fig. 6).
- Le raccordement du boîtier de programmation n'est autorisé que pour la mise en service du moteur et pour les processus de réglage.

5.5.1 Raccordement pour boîtier de programmation

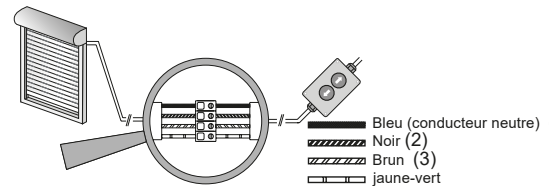

Fig. 6 Raccordement pour boîtier de programmation

- Raccorder au réseau.
- Vous pouvez maintenant régler les positions finales à l'aide du boîtier de programmation **elero**.

5.6 Réglage des positions finales

Important

Le réglage des positions finales en haut et en bas est une condition préalable à l'utilisation des profils d'entraînement.

Programmer par apprentissage dans la position finale supérieure en premier, puis dans la position finale inférieure.

Le réglage des positions finales et de la décharge est réalisé

- via le boîtier de programmation **elero** (respecter le bon raccordement conformément au chapitre 5.5.1)

5.6.1 Modification/suppression des positions finales

Une modification ou une suppression des positions finales individuelles n'est pas possible. Elle a toujours lieu par paire (position finale supérieure et inférieure simultanément).

Une condition préalable à la modification ou à la suppression des positions finales est une interruption de l'alimentation.

Après une brève déconnexion du réseau de distribution, les positions finales peuvent être supprimées dans les 5 minutes.

| Modification/suppression des positions finales | |
|--|---|
| 1 | Rétablir l'alimentation après une coupure. |
| 2 | À partir d'une position de tablier moyenne, appuyer simultanément sur les deux touches de direction [Ouverture ▲]+[Montée/Descente ▼] du boîtier de programmation ou de la télécommande programmée par apprentissage et les maintenir enfoncées jusqu'à ce que le moteur se déplace brièvement vers le haut puis vers le bas. |
| La suppression du réglage des positions finales est terminée. Les positions finales peuvent à nouveau être réglées. | |

5.6.2 Quatre variantes de réglages des positions finales

Quatre combinaisons différentes de réglages des positions finales sont possibles. Elles doivent être sélectionnées de manière sensée selon les exigences techniques du tablier.

| Réglages des positions finales (4 variantes) | Possible avec |
|---|---|
| A Positions finales supérieure et inférieure librement réglables | Ressort de suspension, rubans, sangle |
| B Butée supérieure fixe, position finale inférieure librement réglable | Ressort de suspension, rubans, sangle, tampon de butée, barre angulaire |
| C Butées supérieure et inférieure fixes | Verrou de blocage automatique (VBA), connecteurs d'arbre rigide, tampon de butée, barre angulaire |
| D Position finale supérieure librement réglable, butée inférieure fixe | Verrou de blocage automatique, connecteurs d'arbre rigide |

Important



Lors de la programmation par apprentissage d'une position finale en butée, la fonction de déchargement du tablier est automatiquement activée.

Le tablier reste essentiellement déchargé sans déplacement en butée.

Si le tablier est programmé par apprentissage avec une butée fixe, les courses de référence ont lieu. D'abord sur le premier déplacement, puis cycliquement. Lors du trajet de référence, le tablier s'arrête et se décharge ensuite.

La protection du tablier ne s'adapte à ce dernier qu'après un déplacement complet et ininterrompu vers le haut et vers le bas.

5.6.3 Variante A : positions finales supérieure et inférieure librement réglables

Variante A :
positions finales supérieure et inférieure librement réglables

- Appuyer sur la touche [Montée ▲] du boîtier de programmation ou de la télécommande programmée, à partir d'une position de tablier moyenne, jusqu'à ce que le tablier atteigne la position finale supérieure souhaitée.
Le moteur démarre, s'arrête brièvement et continue de se dérouler (tant que la touche [Montée ▲] est enfoncée).
Il est possible d'effectuer des corrections avec les touches [Montée ▲] et [Descente/Fermeture ▼].

Variante A :
positions finales supérieure et inférieure librement réglables

- Maintenir la touche [Descente/Fermeture ▼] enfoncée jusqu'à ce que le moteur s'arrête automatiquement.
La position finale supérieure est réglée.
 - Appuyer une nouvelle fois sur la touche [Descente/Fermeture ▼] jusqu'à ce que le tablier atteigne la position finale inférieure souhaitée.
Le moteur démarre, s'arrête un instant, puis repart (tant que la touche [Descente/Fermeture ▼] est maintenue enfoncée).
Il est possible d'effectuer des corrections avec les touches [Montée ▲] et [Descente/Fermeture ▼].
 - Maintenir la touche [Montée ▲] enfoncée jusqu'à ce que le moteur s'arrête automatiquement.
La position finale inférieure est réglée de série.
Réglage non standard de dépose des lamelles du store en position finale inférieure : voir chapitre 5.7.
- La variante A de réglage des positions finales est terminée.

5.6.4 Variante B : butée supérieure fixe, position finale inférieure librement réglable

Variante B : butée supérieure fixe, position finale inférieure librement réglable

- À partir d'une position de tablier moyenne, appuyer sur la touche [Montée ▲] avec le boîtier de programmation ou une télécommande programmée par apprentissage jusqu'à ce que le tablier atteigne la position finale supérieure (déplacement à la butée supérieure).
Le moteur démarre, s'arrête brièvement et poursuit le déplacement (tant que la touche [Montée ▲] est enfoncée).
Le moteur se coupe automatiquement dès qu'il atteint la butée supérieure.
 - Maintenir la touche [Descente/Fermeture ▼] enfoncée jusqu'à ce que le moteur s'arrête automatiquement.
La position finale supérieure est réglée.
 - Appuyer une nouvelle fois sur la touche [Descente/Fermeture ▼] jusqu'à ce que le tablier atteigne la position finale inférieure souhaitée.
Le moteur démarre, s'arrête un instant puis repart (tant que la touche est maintenue enfoncée).
Il est possible d'effectuer des corrections avec les touches [Montée ▲] et [Descente/Fermeture ▼].
 - Maintenir la touche [Montée ▲] enfoncée jusqu'à ce que le moteur s'arrête automatiquement.
La position finale supérieure est réglée de série.
Réglage non standard de dépose des lamelles du store en position finale inférieure : voir chapitre 5.7.
- La variante B de réglage des positions finales est terminée.

5.6.5 Variante C : butées supérieure et inférieure fixes

Variante C : butées supérieure et inférieure fixes

- ① À partir d'une position de tablier moyenne, appuyer sur la touche **[Montée ▲]** avec le boîtier de programmation ou une télécommande programmée par apprentissage jusqu'à ce que le tablier atteigne la position finale supérieure (déplacement à la butée supérieure).
Le moteur démarre, s'arrête brièvement et continue de se dérouler (tant que la touche **[Montée ▲]** est enfoncée).
Le moteur se coupe automatiquement dès qu'il atteint la butée supérieure.
 - ② Maintenir la touche **[Descente/Fermeture ▼]** enfoncée jusqu'à ce que le moteur s'arrête automatiquement.
La position finale supérieure est réglée.
 - ③ Appuyer une nouvelle fois sur la touche **[Descente/Fermeture ▼]** jusqu'à ce que le tablier atteigne la position finale inférieure (déplacement à la butée inférieure).
Le moteur démarre, s'arrête un instant, puis repart (tant que la touche **[Descente/Fermeture ▼]** est maintenue enfoncée).
Le moteur se coupe automatiquement dès qu'il atteint la butée inférieure.
 - ④ Appuyer sur la touche **[Montée ▲]** jusqu'à ce que le moteur s'arrête automatiquement.
La position finale inférieure est réglée de série.
Réglage non standard de dépose des lamelles du store en position finale inférieure : voir chapitre 5.7.
- La variante C de réglage des positions finales est terminée.

5.6.6 Variante D : position finale supérieure librement réglable, butée inférieure fixe

Variante D : position finale supérieure librement réglable, butée inférieure fixe

- ① À partir d'une position de tablier moyenne, appuyer sur la touche **[Montée ▲]** du boîtier de programmation ou de la télécommande programmée, jusqu'à ce que le tablier atteigne la position finale supérieure souhaitée.
Le moteur démarre, s'arrête un instant puis repart (tant que la touche est maintenue enfoncée).
Il est possible d'effectuer des corrections avec les touches **[Montée ▲]** et **[Descente/Fermeture ▼]**.
 - ② Maintenir la touche **[Descente/Fermeture ▼]** enfoncée jusqu'à ce que le moteur s'arrête automatiquement.
La position finale supérieure est réglée.
 - ③ Appuyer une nouvelle fois sur la touche **[Descente/Fermeture ▼]** jusqu'à ce que le tablier atteigne la position finale inférieure (déplacement sur butée inférieure).
Le moteur démarre, s'arrête brièvement, puis repart (tant que la touche **[Descente/Fermeture ▼]** est maintenue enfoncée).
Le moteur se coupe automatiquement dès qu'il atteint la butée inférieure.
 - ④ Maintenir la touche **[Montée ▲]** enfoncée jusqu'à ce que le moteur s'arrête automatiquement.
La position finale inférieure est réglée de série.
Réglage non standard de dépose des lamelles du store en position finale inférieure : voir chapitre 5.7.
- La variante D de réglage des positions finales est terminée.

5.7 Dépose des barres de volets roulants

Pour la dépose lente des barres de volets roulants, une course de déplacement standard est définie après programmation par apprentissage des positions finales.

Il est possible de modifier cette position pour compléter l'apprentissage des positions finales comme suit :

- Maintenir enfoncé le bouton **[Montée ▲]** après le départ de la montée de la position de fin de course inférieure jusqu'à ce que le moteur commence à monter après environ 2 secondes. Dès que la barre du volet la plus basse se soulève, relâcher le bouton **[Montée ▲]**. Cette position est maintenant définie comme le début de la dépose lente.

6 Profils d'entraînement

Le moteur RoIMotion M possède les deux profils d'entraînement mode par défaut et mode silencieux.

6.1 Mode par défaut

En déplacement à grande vitesse, seule la dépose des barres de volets roulants se fait à basse vitesse.

Ce trajet se déclenche simplement en allumant l'interrupteur/le bouton mural.

6.2 Mode silencieux

Déplacement à faible vitesse sur toute la course.

Ce déplacement est déclenché par un « double-clic » au démarrage (Marche - Arrêt - Marche) ou en éteignant et rallumant dans le même sens de déplacement. La durée de l'état désactivé ne doit pas dépasser une seconde.

Pour modifier le profil d'entraînement standard, le moteur doit être désactivé pendant une seconde.

Le profil mode silencieux n'est pas disponible pendant le processus « Réglage des positions finales ».

7 Dépannage

| Problème/défaut | Cause possible | Remède Suppression |
|--|---|--|
| <ul style="list-style-type: none"> • Le moteur s'arrête durant un déplacement | <ul style="list-style-type: none"> • Les positions finales ne sont pas réglées | <ul style="list-style-type: none"> • Régler les positions finales |
| <ul style="list-style-type: none"> • Le moteur s'arrête après un court instant | <ul style="list-style-type: none"> • Une position finale a été enregistrée • Tablier grippé | <ul style="list-style-type: none"> • Régler la seconde position finale • Contrôler la souplesse du tablier |
| <ul style="list-style-type: none"> • Le moteur se déplace dans le sens opposé sans nouvelle commande de déplacement et s'arrête après un court trajet | <ul style="list-style-type: none"> • Obstacle dans la zone de déplacement | <ul style="list-style-type: none"> • Supprimer l'obstacle |
| <ul style="list-style-type: none"> • Le moteur ne se déplace que dans un sens | <ul style="list-style-type: none"> • Erreur de raccordement | <ul style="list-style-type: none"> • Vérifier le raccordement |
| <ul style="list-style-type: none"> • Le moteur ne réagit pas | <ul style="list-style-type: none"> • Pas de tension réseau • Le limiteur de température s'est déclenché | <ul style="list-style-type: none"> • Vérifier la tension réseau • Laisser refroidir le moteur |

| Problème/défaut | Cause possible | Remède Suppression |
|---|--|--|
| <ul style="list-style-type: none"> Le moteur n'apprend pas les positions finales | <ul style="list-style-type: none"> Mouvement de déplacement aléatoire Course trop brève jusqu'à la position finale ou la butée | <ul style="list-style-type: none"> Supprimer les positions finales, les régler à nouveau Le moteur doit se déplacer, s'arrêter brièvement et recommencer à se déplacer (tant qu'une touche est enfoncée sur le boîtier de programmation elero). |

Fig. 7 Dépannage du RolMotion M

8 Entretien

Le RolMotion M ne nécessite aucun entretien.

9 Adresse du service / du fabricant

| | |
|---|--|
| elero GmbH Antriebstechnik Maybachstr. 30 73278 Schlierbach - Allemagne Allemagne / Germany | Tél : +49 7021 9539-0 Fax : +49 7021 9539-212 info@elero.de www.elero.com |
|---|--|

Si vous souhaitez vous adresser à un interlocuteur en dehors de l'Allemagne, consultez notre site internet.

10 Réparation

Pour toute question, veuillez vous adresser à votre revendeur spécialisé. Préciser toujours les informations suivantes :

- Numéro d'article et désignation d'article : voir plaque signalétique
- Type de défaut
- Circonstances concomitantes
- Cause possible

11 Démontage et mise au rebut

Après le déballage, mettre l'emballage au rebut conformément aux prescriptions en vigueur.

Après la dernière utilisation, mettre le produit au rebut conformément aux prescriptions en vigueur. La mise au rebut est en partie soumise à des règlements légaux. N'apporter la marchandise à mettre au rebut qu'à des points de collecte autorisés.

Informations relatives à l'environnement

Il n'est pas fait usage d'emballages superflus. L'emballage peut facilement être trié par type de matériau : papier (carton), polystyrène (rembourrage) et polyéthylène (sac, film de protection en mousse).

L'appareil est composé de matériaux qui peuvent être réutilisés, lorsqu'il est démonté par une entreprise spécialisée. Veuillez tenir compte des réglementations locales relatives à l'élimination des matériaux d'emballage et des appareils usagés.

Lors du démontage, il faut prendre en compte des mises en danger supplémentaires qui ne surviennent pas pendant le fonctionnement.

Avant le démontage du moteur, l'installation doit être sécurisée mécaniquement. Le moteur ne doit pas être déconnecté du système en utilisant la force.



AVERTISSEMENT

Risque de blessures par courant électrique.

Décharge électrique possible.

- Séparer physiquement les lignes d'alimentation en énergie et décharger les accumulateurs d'énergie. Patientez au moins 5 minutes après l'arrêt, afin que le moteur puisse refroidir et que les condensateurs se déchargent.
- En cas de travaux de démontage au-dessus de la hauteur corporelle, utilisez des moyens d'accès homologués, stables et appropriés.
- L'ensemble des travaux électriques doit être réalisé par du personnel tel que décrit au chapitre « Consignes de sécurité relatives à l'installation électrique ».

Mise au rebut

Pour la mise au rebut du produit, il convient de respecter les lois et prescriptions internationales, nationales et régionales actuellement en vigueur.



Veillez à ce que la revalorisation, le caractère démontable et le tri des matières et sous-groupes soient également pris en compte, tout comme les risques pour l'environnement et la santé lors du recyclage et de la mise au rebut.



ATTENTION

Nocivité pour l'environnement en cas de mauvaise élimination

- Les déchets électriques et les composants électroniques sont soumis à un traitement de déchets spéciaux et doivent être éliminés uniquement par des entreprises spécialisées autorisées.
- Les groupes de matériaux comme le plastique et les métaux de différentes sortes doivent être intégrés dans le processus de recyclage ou de mise au rebut, après tri.

Mise au rebut des éléments électroniques et électrotechniques

La mise au rebut et la valorisation d'éléments électriques et électrotechniques doivent se faire conformément aux lois ou prescriptions nationales respectives.



12 Remarques concernant la déclaration UE de conformité

Par la présente, la société **elero GmbH** déclare que le moteur tubulaire RolMotionM est conforme à toutes les dispositions applicables de la directive Machines 2006/42/CE et de la directive 2014/53/UE. Le texte intégral de la déclaration de conformité UE est disponible à l'adresse Internet suivante : www.elero.de/downloads/service

13 Caractéristiques techniques et dimensions

Les données techniques fournies comportent des tolérances (selon les normes en vigueur) et se rapportent à une température ambiante de 20 °C.

13.1 RoIMotion M

| Dimensions/Type | M6 | M10 | M20 | M25 |
|--|--------------|--------------|--------------|--------------|
| Couple assigné (Nm) | 6 | 10 | 20 | 25 |
| Vitesse assignée mode par défaut [1/min] | 14 | 14 | 14 | 14 |
| Vitesse assignée mode silencieux [1/min] | 5 | 5 | 5 | 5 |
| Tension assignée [V] | 1 ~ 230 | 1 ~ 230 | 1 ~ 230 | 1 ~ 230 |
| Fréquence assignée (Hz) | 50 | 50 | 50 | 50 |
| Frein anti-usure silencieux | ■ | ■ | ■ | ■ |
| Courant assigné [A] | 0,4 | 0,5 | 0,8 | 1,1 |
| Puissance nominale [W] | 92 | 115 | 184 | 253 |
| Diamètre d'arbre [mm] | 50 | 50 | 50 | 50 |
| Type de protection (code IP) | 44 | 44 | 44 | 44 |
| Nombre de tours entre les fins de courses (rotations) | 70 | 70 | 70 | 70 |
| Durée de service (min. S2) | 10 | 10 | 10 | 10 |
| Longueur C [mm] | 466 | 466 | 527 | 556 |
| Longueur D [mm] | 449 | 449 | 510 | 539 |
| Longueur E [mm] (tête elero, tête ronde RH, tête étoile SH) | 14 12 19 | 14 12 19 | 14 12 19 | 14 12 19 |
| Poids [kg] | 1,7 | 1,7 | 2,1 | 2,5 |
| Température ambiante de service [°C] | -20 à 60 | -20 à 60 | -20 à 60 | -20 à 60 |
| Classe de protection I  | ■ | ■ | ■ | ■ |
| Conformité  | - , - | - , - | - , - | - , - |
| Câble de connexion enfichable (m) | 2,0 | 2,0 | 2,0 | 2,0 |
| Référence article (tête elero) | 44 301.0001 | 44 221.0001 | 44 232.0001 | 44 242.0001 |
| tête ronde droite (RH) | 48 301.0001 | 48 221.0001 | 48 232.0001 | 48 242.0001 |
| tête étoile (SH) | 49 301.0001 | 49 221.0001 | 49 232.0001 | 49 242.0001 |

Caractéristiques techniques et dimensions

